

Илустровао
Никола Корица

Написала
Весна Капуран



НАПРАВИ ПРЕВОЗНА СРЕДСТВА

Направи превозна средства је збирка идеја и шема за израду макета превозних средстава од папира (аутомобила, камиона, аутобуса, авиона, хеликоптера, бродова, возова) и друштвених игара с мотивима из саобраћаја.

Намењена је деци од 7 до 9 година. Захваљујући јасним и поступним илустрованим упутствима, погодна је замосталан рад, али и за рад у школама и предшколским установама.

У књизи се налази шеснаест шема. Основна шема треба да се обоји, украси, савије, исече и залепи. Активности које предлагемо имају забавну и педагошку функцију. Док праве моделе, деца ће се срести с копненим, воденим и ваздушним превозним средствима, њиховим деловима и историјатом. Сецкање, савијање и лепљење одлична је вежба за развој моторике, па дечје мале руке постају све спретније. Украшавање и бојење подстичу креативност. Друштвене игре, попут игре меморије и домина доприносе социјализацији детета, а и одлична су вежба за памћење.



Ова књига може да се користи у раду с једним дететом и у раду с децом у вртићима и школама. Васпитачима, учитељима и родитељима препоручујемо да копирају основне шеме. Тако више малишана може истовремено да ради, а књига може да послужи и следећој групи или за наредни дан. Копирање је zgodно и за вежбу – дете има прилику да неколико пута испроба своју вештину правећи исти предмет све док њиме не буде задовољно.

ЗА ПРАЊЕЊЕ ПРЕДМЕТА ИЗ ОВЕ КЊИГЕ ПОТРЕБНИ СУ ТИ:

1. шема, ископирана или извучена из књиге
2. маказе
3. лепак
4. оловка и бојице
5. неколико кончића
6. неколико чиода
7. лењир

УПУТСТВО

1. Извуци или ископирај шему.
2. Пронађи упутство за предмет који желиш да направиш.
3. Пажљиво прочитај упутство.
4. Обој и украси шему.
5. Исеци оквир шеме.
6. Делове обележене са ---- савијај ка споља, а обележене са ---- савијај ка унутра.
7. По пуној линији исеци обележене делове шеме.
8. Лепи по ишрафираним деловима.

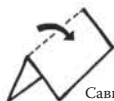

Савијање ка споља



Савијање ка унутра



Место за лепак

КОРИСНИ САВЕТИ

Како да користиш маказе



Руку којом држиш папир немој држати испред маказа.



Затвори маказе кад их не користиш.

Како да користиш лепак

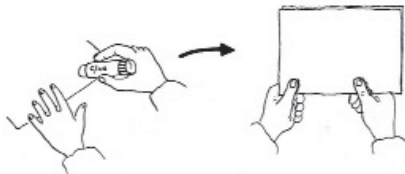

Користи сасвим мале количине лепка. Притисни делове које треба да залепиш. Постави стару новину на сто и под пре него што почнеш да лепиш.

Како да бојиш и сечеш

Лакше је прво обојити предмете па их онда сећи. Вежбај да сечеш прво на неком другом папиру на којем си нацртао/нацртала криву и праву линију.

Како да савијаш

Савија се дуж испрекиданих линија. Лакше је ако прво прислониш лењир дуж линије и повучеш оловком по њој. Обле делове прво намотај око оловке да би се папир боље савио.

САДРЖАЈ

АУТОМОБИЛ

Страна 9

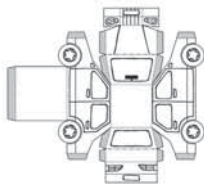

1. Обој шему и исеци је по пуним линијама.

2. Пресавиј делове обележене ----- ка споља, а обележене - - - - - ка унутра, као на слици. Испробај како се шема уклапа пре лепљења.

3. Премажи ишрафиране делове лепком, пажљиво савиј шему и залепи је. (Најпре залепи странице, а дно на крају.)
Нежно притисни делове који се лепе.

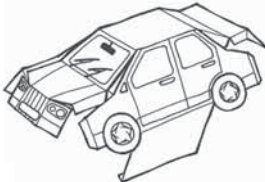

КАМИОН

Страна 11

1. Обој шеме тела и кутије камиона и исеци их по пуним линијама.



Тело камиона

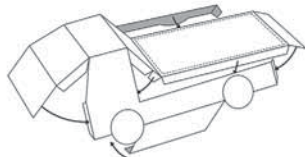

2. Пресавиј делове обележене ----- ка споља, а обележене - - - - - ка унутра, као на слици. Испробај како се шеме уклапају пре лепљења.

3. Пажљиво савиј шему тела камиона, премажи ишрафиране делове лепком и залепи, најпре странице па онда дно, на одговарајуће место на супротној страни.

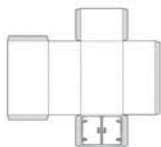

Кутија



4. На исти начин савиј шему кутије, премажи ишрафиране делове лепком и залепи их.

5. Залепи кутију на тело камиона, као на слици.



АУТОБУС

Страна 15

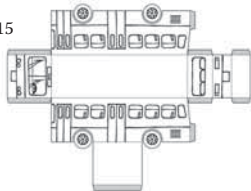

1. Обој шему и исеци је по пуним линијама. (У прозоре можеш да доцрташ главе путника.)



2. Пресавиј ка споља делове обележене испрекиданом линијом, као на слици. (Најпре савиј делове ближе ивицама шеме, па онда оне ближе средини.) Испробај како се шема уклапа пре лепљења.

3. Премажи ишрафиране делове лепком, пажљиво савиј шему и залепи је. Најпре залепи странице, а на крају дно на одговарајуће место на супротној страни.

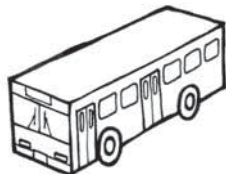

ВОЗИЋ

Страна 17

1. Исеци вагоне и локомотиву по пуним линијама око цртежа. Постоје пажљиво засеци, па једну половину савиј ка споља а другу ка унутра, да би делови стајали усправно. Исеци пругу. Поређај на њу возић. Поред пруге постави скретничара и семафор.

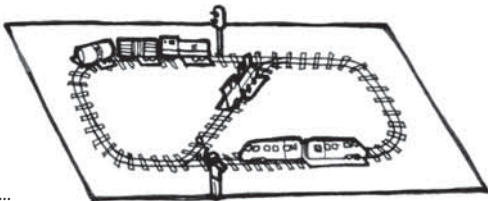

2. На великом папиру нацртај зграде, дрвеће, пут... Постави пругу преко цртежа и возић преко пруге.

ЈЕДРЕЊАК

Страна 19

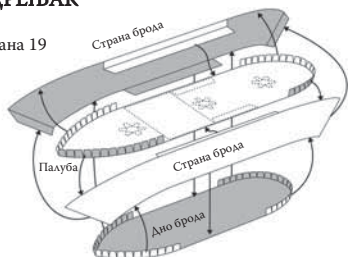

4. Спој и залепи делове кабине, као на слици.

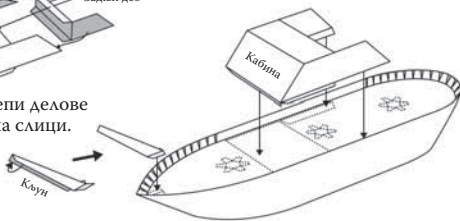

5. Дно кабине премажи лепком, спусти је на средину палубе и нежно стисни да се залепи. Спој кљун и залепи га на прамац (врх) брода.

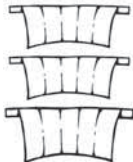

7. Исеци једра и залепи их на јарболе, као на слици.

Важно: обрати пажњу на бројеве – лепи делове на места обележена истим бројем.

1. Исеци шеме дна и палубе брода и савиј их по испрекиданим линијама (дно ка унутра, а палубу ка споља). Премажи шрафиране делове лепком.

2. Исеци стране брода (корита), пресавиј делове обележене - - - - ка споља, а обележене - - - - ка унутра. (Помоћи ће ти и шема на полеђини.) Залепи као на слици: прислони стране брода уз подигнуте делове дна брода, па делове обележене бројевима 1 и 2 залепи за места с истим бројевима.

3. Палубу, са већ савијеним и намазаним деловима, прислони уз стране брода и лагано притисни да се залепи. Делове 3 и 4 залепи на палубу на места обележена истим бројевима. Залепи стране брода једну за другу, на оба краја брода.

6. Јарболе изрежи по пуној линији, а онда их намотај око оловке, да би се папир боље савио. Премажи шрафирани део лепком и подвучи га под супротну страну јарбола, тако да добијеш ваљкасти облик. Залепи их на места обележена за јарболе.



Предњи јарбол Сређњи јарбол Задњи јарбол



ГУСАРИ

Страна 23

1. Исеци гусаре по пуним линијама око њих. Пажљиво сецни пуну линију у дну сличице. Једну половину доњег, белог дела савиј ка унутра, другу ка споља, као на слици, да би гусари стајали усправно.

2. Поређај их по броду.



ХЕЛИКОПТЕР

Страна 25

1. Обој шему и пажљиво је исеци по пуним линијама. Реп хеликоптера засеци по линији А и савиј га према споља по испрекиданој линији. Затим читав хеликоптер пресавиј по испрекиданој линији на средини и залепи половине једну за другу. Зарежи доњи део хеликоптера (санке) по пуној линији.

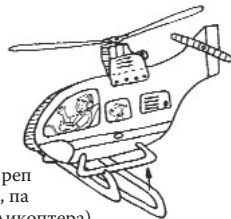

2. Исеци санке, пресавиј их по испрекиданој линији, залепи половине једну за другу и зарежи по пуној линији. Те прорезе увуци у прорезе на дну хеликоптера, као на слици.

3. Исеци малу елису и чиодом је причврсти за реп (кроз кружић на елипси, па кроз кружић на репу хеликоптера).

4. Исеци постоље за велики пропелер и савиј ка споља по испрекиданим линијама. (Најпре савиј делове ближе средини па онда оне ближе крајевима.) Премажи ишрафирани део лепком и залепи га (по тачкастој линији) за хеликоптер, као на слици. Исеци пропелер и причврсти га чиодом за постоље.

СПОРТСКИ АВИОН

Страна 27



1. Обој шему и исеци је по оквиру. Пресавиј папир унутра по испрекиданој линији А: леви ћошак папира прислони равно уз десну ивицу. Раствори папир. На исти начин пресавиј и десни угао по линији Б и поново раствори папир.

2. Намести лењир уз испрекидану линију В и пресавиј папир преко ње пазећи да се ивице папира преклапају. Пресавиј је најпре ка споља, па ка унутра.

4. Углове горњег троугла савиј ка врху троугла, као на слици.



3. Спој два слова В и погурај их надоле а онда изравнај горњу трећину стране.



5. Уздужно преклопи авион по линији Г. Пресавиј ка споља по линијама Д и Ђ. Остаје још само да се савију стране авиона на око 1 цм од ивице папира.

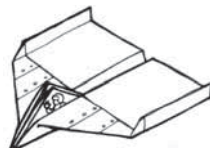
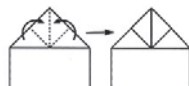

АВИОН ЗА ДУГЕ ЛЕТОВЕ

Страна 29

Ако га лепо направиш, овај авиончић може далеко да одлети.

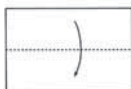

1. Обој шему и изрежи је по оквиру. Пресавиј папир ка унутра, по линији на средини (Г).



2. Пресавиј папир по линији Б. (Прислони лењир уз линију и пређи оловком преко ње да би се папир што лакше и тачније савио.) Понови читав поступак с друге стране, по линији Ђ.



3. Пресавиј папир по линији А тако што ћеш врх савити тачно до ивице. Савиј и по линији Ћ с друге стране.



4. Савиј папир по линијама В и Д.

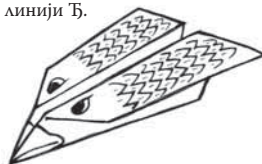

БРЗИ АВИОН

Страна 31

Овај авион не лети тако далеко као претходни, али лети брже!

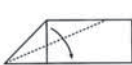

1. Обој шему и изрежи је по оквиру. Пресавиј папир, по средини (линији Г), прво ка унутра а онда раствори папир и по истој линији пресавиј ка споља.

2. Пресавиј по линији А, тако што ћеш врх папира савити ка споља тачно до ивице папира. Савиј и по линији Е с друге стране. Раствори папир и пресавиј га поново по линији Г тако да се слова А и Е покlope.

3. Сада понови исти поступак (пресавиј по линијама Б и Ђ, раствори папир и пресавиј га поново по линији Г да се слова Б и Ђ покlope).



4. Пресавиј по линијама В и Д, раствори папир и ухвати авион за средину.

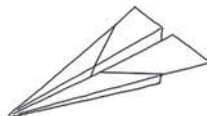

ИГРА MEMORIJE

Страна 33

1. Обој шеме са дванаест парова различитих врста бродова и бродића. Потруди се да таласиће на полеђини обојиш једнако, да би сви делови имали једнако наличије. Исеци квадрате по пуној линији.

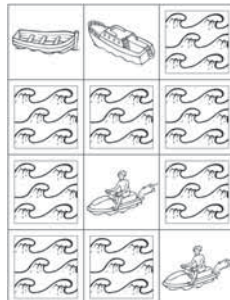

Меморија се игра овако: поређај квадратиће сликом на доле. Окрене два квадрата и покушај да запамиш шта је на њима, а онда их врати где су били, поново сликом на доле. Кад отвориш две исте слике, оставиш их отворене. Ко пронађе више парова, има бољу меморију, тј. памћење.

ДОМИНЕ

Страна 37

Уместо шест бројева на обичним доминама, овде се налази шест врста летелица. Да ли знаш како се зову?

1. Обој и пажљиво исеци карте-домине по пуним линијама.

Ти и твој пар поделите домине (сваком по 6) и ређајте их тако да иста летелица стоји уз исту летелицу (нпр. цепелин уз цепелин). Ко први остане без домина, победио је. Ако вас има више или волите да се играте с више домина, ископирајте ову страну и направите још дванаест домина.



ДВОСТРАНА СЛАГАЛИЦА

Страна 39

1. Обој обе стране слагалице и преброј колико различитих превозних средстава има на њима.

2. Пажљиво исеци слагалицу по пуним линијама. Промешај делове. Почни да слажеш од неког дела на ћошку и слажи слику са те стране.



ВИСУЉАК С ЛЕТЕЛИЦАМА

Страна 41



2. Обој летелице и исеци облике по пуној линији око њих. Нека ти неко од одраслих помогне да избушиш рупице на њима и на купци.

1. Исеци $\frac{3}{4}$ круга и залепи га у облик купе. Кроз средину купе провучи дебљи канап. Доњи крај канапа вежи у велики чвор. Другим крајем канапа причврсти купу с висуљцима за лустер, прозор или неки други предмет погодан за то.

3. Исеци пет парчића канапа или дебљег концца. Провуци један крај концца кроз рупицу на висуљку и вежи га у чвор, а онда провучи други крај концца кроз рупицу на купу и опет вежи у чвор. Повези тако све висуљке.

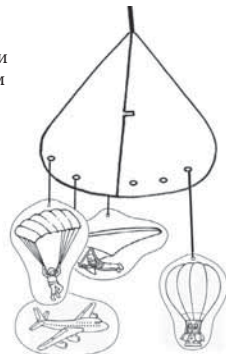

АУТОМОБИЛ

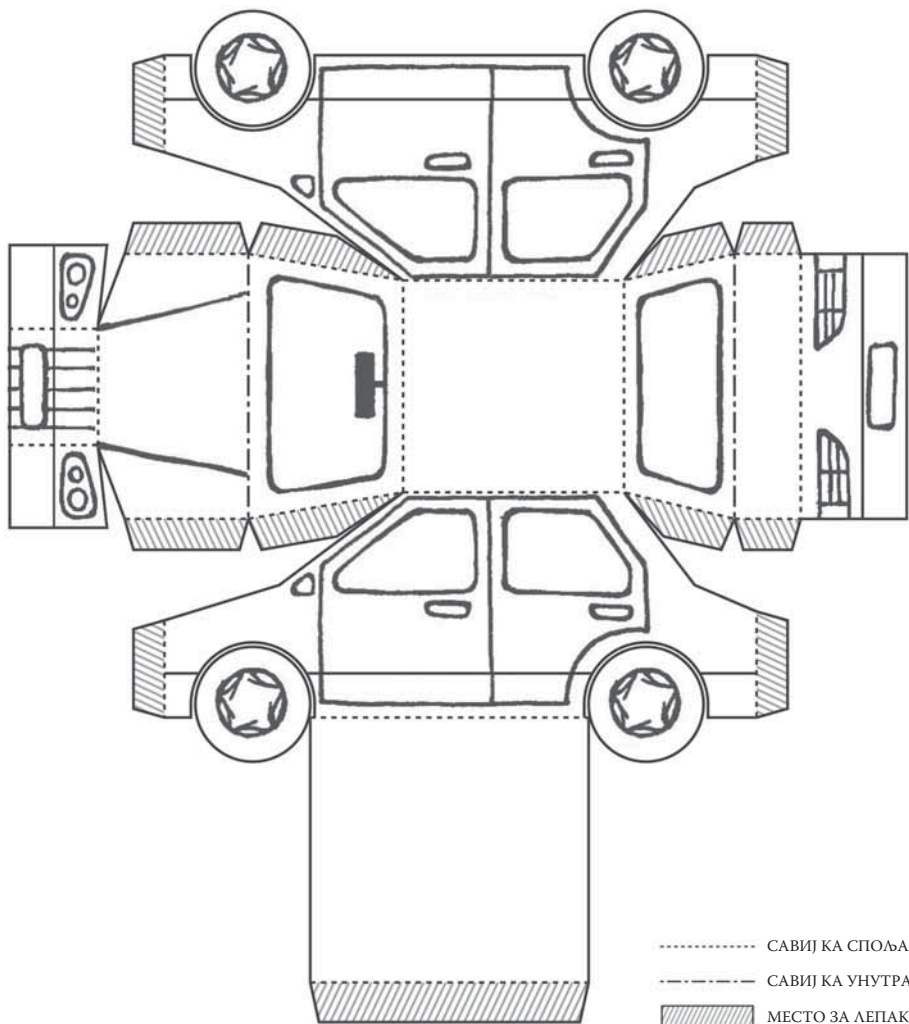

КАМИОН

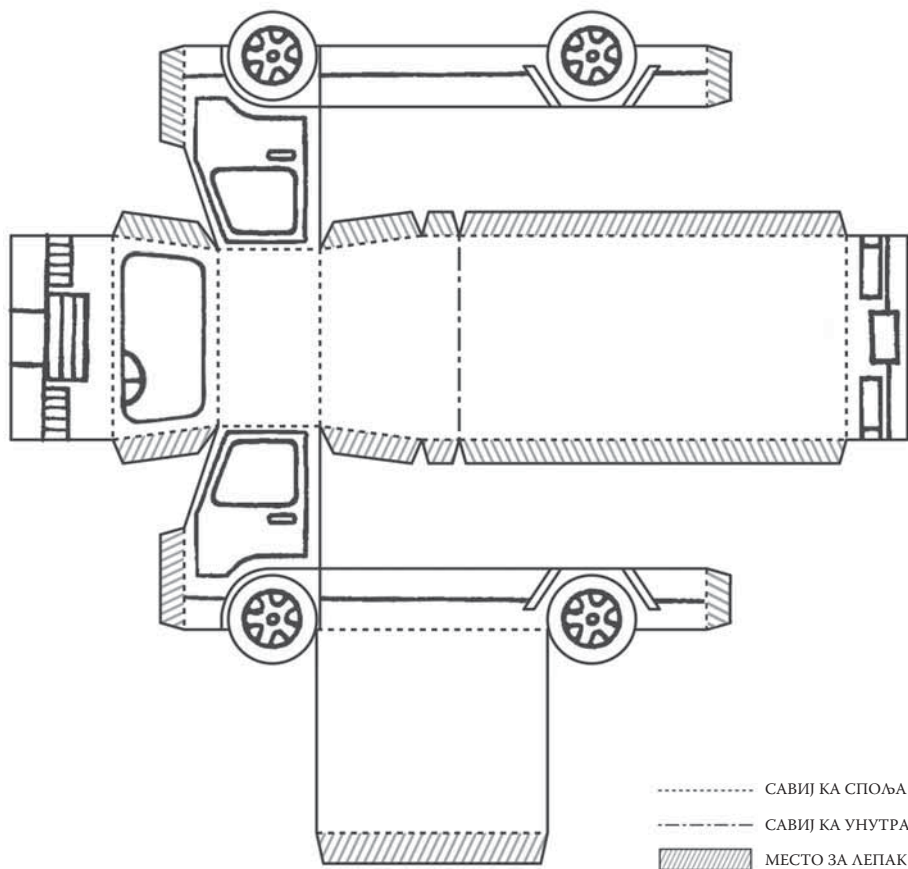

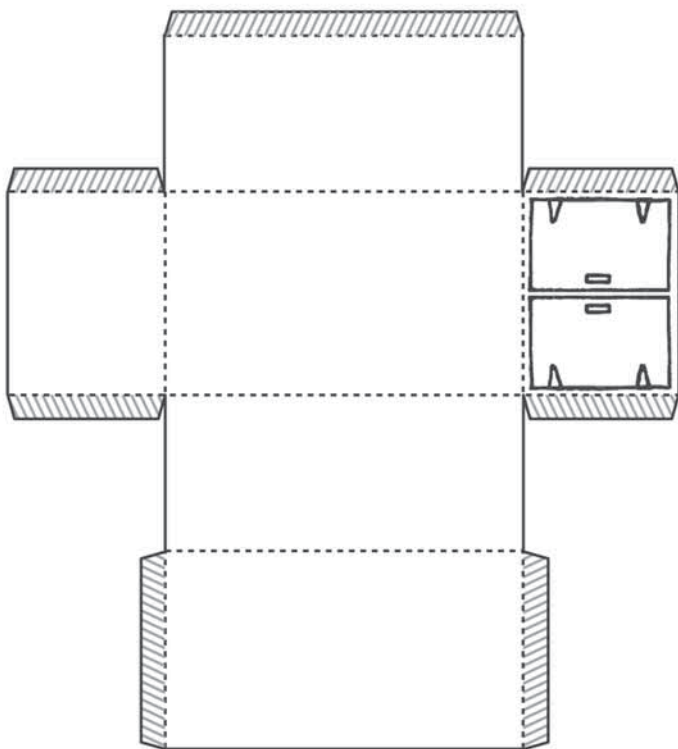

АУТОБУС

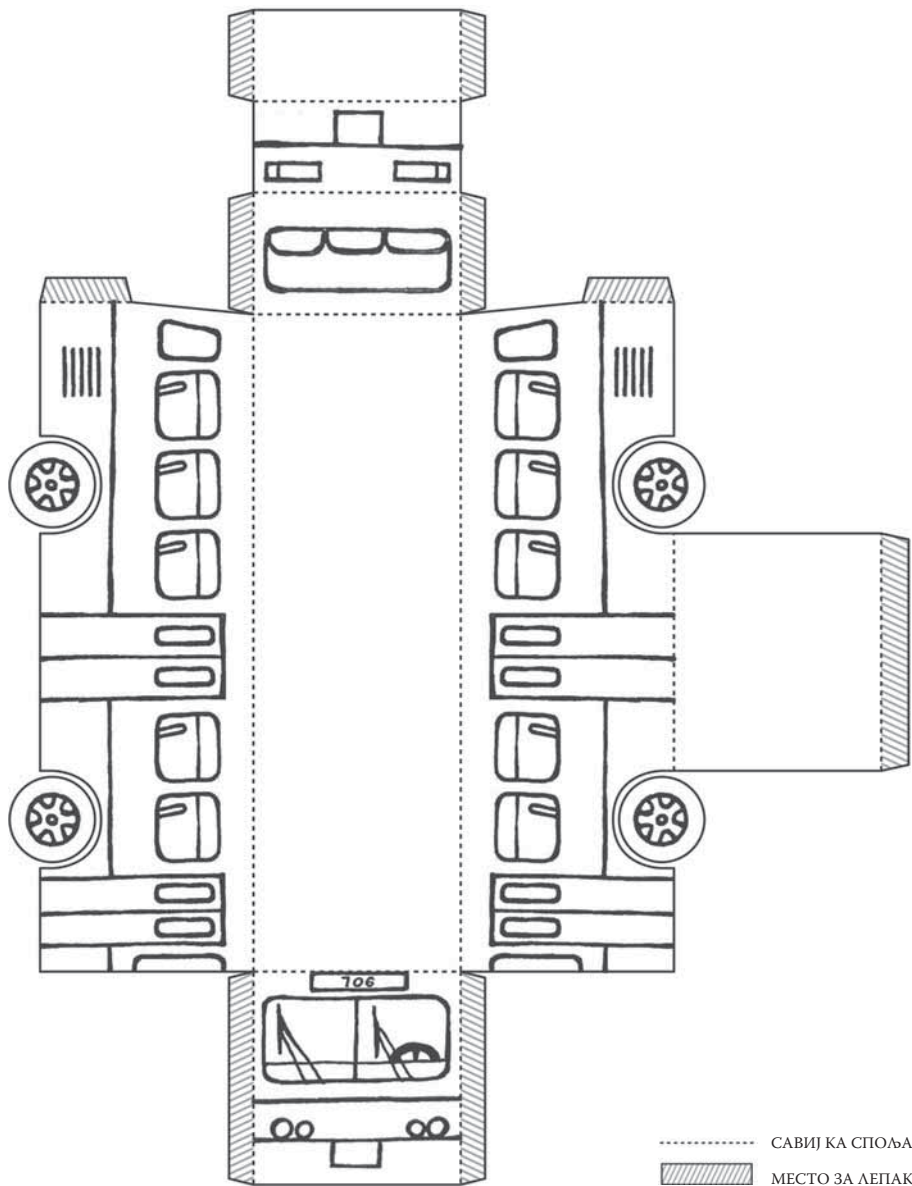

ВОЗОВИ

